

Betriebsanleitung

BNP 9100 P Ino-Traq...

Einzelbatterie- Rettungszeichenleuchten für eine Nennbetriebsdauer von 1 – 8 Stunden gem. DIN VDE 0108, IEC 60598-2-22 und SN-EN 55015.

Technische Daten

Anschlussspannung: AC230V ±10% 50/60 Hz
 Zul. Temp. Bereich: Dauerlicht -5°C ... +35°C
 Bereitschaftslicht 0°C ... +40°C
 Schutzklasse / Schutzart: IP 20 / I
 Leuchtmittel: LED
 Batterie: Ni-MH 4,8V 1,1Ah
 Nennbetriebsdauer: 1h, 1,5h, 2h, 3h oder 8h

Technische Änderungen vorbehalten!

 Module, Leuchten, Verpackungsmaterialien und Batterien sind gemäss den Bestimmungen zu entsorgen!

 Jede zersprungene Schutzabdeckung ist zu ersetzen!

Allgemeine Hinweise

- Nach dem Auspacken des Gerätes nehmen Sie bitte eine Überprüfung auf Vollständigkeit und erkennbare äussere Beschädigungen vor. Melden Sie offensichtliche Beschädigungen sofort, da wir spätere Reklamationen nicht anerkennen.
- Die Hinweise der Montage- und Betriebsanleitung sind vor der ersten Inbetriebnahme zu beachten!
- Im Zuge der Produktverbesserung behalten wir uns technische Änderungen vor.
- Bei fehlerhafter Installation bzw. Eingriff in das Gerät erlischt der Garantieanspruch!
- Für Schäden die auf Grund der Nichtbeachtung dieser Montage- / Betriebsanleitung entstehen, übernehmen wir keine Haftung.
- Generell sind nur Originalersatzteile zu verwenden!

Sicherheitshinweise

- Die Installation darf nur durch Elektrofachkräfte gem. EltbauVO erfolgen.
- Dieses Gerät ist ein sicherheitstechnisches Betriebsmittel, es ist entsprechend der nationalen Vorschriften zu prüfen.
- Das Gerät ist bestimmungsgemäss und nur in einwandfreiem, unbeschädigtem Zustand zu betreiben.
- Vor Arbeiten an dem Gerät ist dieses in jedem Fall von der Netzung Batteriespannung zu trennen!
- Für die Installation und den Betrieb dieses Gerätes sind die nationalen Sicherheits- und Unfallverhütungsvorschriften zu beachten.

Hinweise zur elektrischen Montage entnehmen Sie der beiliegenden Betriebsanleitung des entsprechenden Versorgungsgerätes!

 Elektrische Bauteile, wie LEDs, sind empfindlich gegen elektrostatische Entladung und können bereits beim Berühren der Anschlüsse zerstört werden. Für die Montage sind geeignete ESD-Schutzmassnahmen zu treffen! Die LED-Leiterplatte ist nur im spannungslosen Zustand anzuschliessen!

 Die Leuchten sind mit anderen Notlichtsystemen nicht zwingend kompatibel.

Kennzeichnung Notleuchten

Nach SN-EN 60598-2-22 sind Notleuchten, entsprechend ihres Aufbaus und ihrer Konfiguration, vor der Installation auf dem Typenschild zu kennzeichnen.

X	0/1	A°C	***
---	-----	-----	-----

In der sich auf den Typenschild befindlichen Tabelle, sind die nicht zutreffenden Betriebsarten der Leuchte mit einem wasserfesten Stift zu streichen oder ggf. die zutreffende Betriebsart zu ergänzen.

Spalte 2:

0 Notleuchte in Bereitschaftsschaltung
 1 Notleuchte in Dauerschaltung

Spalte 3:

A enthält eine Prüfeinrichtung
 C enthält eine Fernausschaltmöglichkeit

Spalte 4: (Angabe der Nennbetriebsdauer in Minuten)

*60 für 1h Nennbetriebsdauer 180 für 3h Nennbetriebsdauer
 *90 für 1,5h Nennbetriebsdauer 480 für 8h Nennbetriebsdauer
 120 für 2h Nennbetriebsdauer

Operating Instruction

BNP 9100 P Ino-Traq...

Self-contained Exit luminaires for 1 – 8 hours rated duration according to DIN VDE 0108, IEC 60 598-2-22 and SN-EN 55015.

Technical data

Mains voltage: AC230V ±10% 50/60 Hz
 Amb. temp. range: Maintained light -5°C ... +35°C /
 Non-maintained light 0°C ... +40°C
 Protection category / class: IP 20 / I
 Light source: LED
 Battery: Ni-MH 4,8V 1,1Ah
 Rated Duration: 1h, 1,5h, 2h, 3h or 8h

Subject to technical changes!

 Modules, luminaires, packing materials and batteries have to be disposed as per national requirements!

 Shattered covers have to be replaced!

Important notes

- After unpacking kindly check for complete delivery and any visible external damages. Furthermore, inform the forwarding agent about visible damages at once, as we do not accept complaints that reach us at a later time.
- Prior to starting the system take into consideration all references in the mounting and operating instructions!
- In the interest of product improvement we reserve the right to make technical changes to the appliance.
- All guarantee claims cease in case of wrong installation or of any intervention on the products.
- We do not take any liability for damages or injuries arising from failure to follow instructions relating to product's use
- In general original spare part must be used.

Safety Notes

- This manual contains information for trained and qualified electricians.
- This product is a safety relevant device. Tests must be carried out according to national requirements.
- The system has to be operated within the design parameters and only in functional, undamaged condition.
- The product has to be disconnected from mains- and battery voltage prior to any work being carried out.
- National safety standards and legal requirements have to be observed.

Please read the user manual of the corresponding supply unit before electrical installation!

 Electrical components (e.g. LEDs) are sensitive to electrostatic discharge(ESD) and can already be destroyed when touching the terminals. Please observe suitable ESD protective measures while mounting. The LED circuit board has to be connected in a de-energized state only!

 The lamps are not necessarily compatible with other emergency lighting systems.

Marking exit luminaires

According to SN-EN 60598-2-22, the construction and configuration of the emergency luminaire has to be indicated on the type label.

X	0/1	A°C	***
---	-----	-----	-----

The luminaire operation mode has to be crossed out/added in the column of the type label. A waterproof marker has to be used.

Column 2:

0 emergency luminaire in non-maintained operation
 1 emergency luminaire in maintained operation

Column 3:

A including test device
 C including inhibiting mode

Column 4: (Rated duration in minutes)

*60 to indicate 1h duration 180 to indicate 3h duration
 *90 to indicate 1.5h duration 480 to indicate 8h duration
 120 to indicate 2h duration

BNP 9100 P Ino-Traq
 BNP 9100 P Ino-Traq

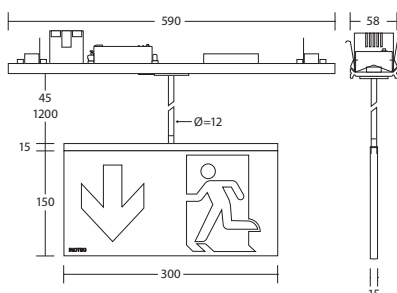

Istruzioni per l'uso

BNP 9100 P Ino-Traq...

Lampade a batteria singola per un'autonomia nominale di 1 - 8 ore ai sensi delle norme DIN VDE 0108, IEC 60598-2-22 e SN-EN 55015.

Dati tecnici

Tensione di alimentazione: AC230V ±10% 50/60 Hz
Temp. eserc. consentita: Luce permanente -5°C ... +35°C
Luce non permanente 0°C ... +40°C

Classe di protezione / Tipo di protezione: IP 20 / I
Lampada: LED
Batteria: Ni-MH 4,8V 1,1Ah
Autonomia nominale: 1h, 1,5h, 2h, 3h o 8h

Salvo modifiche tecniche!

 **Moduli, lampade, materiali di imballaggio e batterie devono essere smaltiti conformemente alle disposizioni vigenti!**

 **Qualsiasi copertura protettiva saltata va sostituita!!**

Informazioni generali

- Dopo aver disimballato il dispositivo, si prega di visionare la sua integrità e verificare che non ci siano danni visibili. Nel caso vengano riscontrati danneggiamenti, si prega di inviare immediatamente un reclamo al fornitore evidenziando le parti danneggiate, reclami ricevuti tardivamente non verranno accettati.
- Prima di avviare il dispositivo prendere in considerazione tutte le istruzioni di montaggio e funzionamento!
- Nell'interesse del miglioramento del prodotto ci riserviamo il diritto di apportare modifiche tecniche all'apparecchio
- Tutte le richieste di sostituzione in garanzia in caso di installazione errata o di qualsiasi intervento sui prodotti non autorizzato, decadono!
- Non ci assumiamo alcuna responsabilità per danni o lesioni derivanti dalla mancata osservanza delle istruzioni relative all'uso del prodotto.
- Devono venire utilizzati solo ricambi originali!

Note di sicurezza

- Questo manuale contiene informazioni per elettricisti esperti e qualificati.
- Questo prodotto è un dispositivo rilevante per la Sicurezza. Le prove devono essere effettuate secondo i requisiti nazionali.
- Il sistema deve essere utilizzato all'interno dei parametri per cui è progettato e può essere usato solo in condizione integra, non danneggiata.
- Prima di qualsiasi intervento elettrico, il prodotto deve essere scollegato dall'alimentazione di rete Elettrica e di batteria.
- Devono essere rispettate le norme di Sicurezza nazionali e requisiti legali.

Si prega di leggere il manuale utente dell'unità di alimentazione corrispondente prima dell'installazione elettrica!

 **I componenti elettrici, come i LED, sono sensibili alle scariche elettriche e possono essere distrutti al semplice tocco dei collegamenti. Per il montaggio devono essere prese misure di protezione ESD adatte! Il circuito stampato a LED può essere collegato solo a impianto privo di tensione!**

 **Gli apparecchi di illuminazione non sono necessariamente compatibili con altri sistemi di illuminazione di emergenza.**

Segnale lampade d'emergenza

Ai sensi della norma SN-EN 60598-2-22, la struttura e la configurazione delle lampade d'emergenza devono essere indicate sulla targhetta prima dell'installazione.

X	0/1	A°C	***
---	-----	-----	-----

Nella tabella presente sulla targhetta vanno barrate le modalità di funzionamento non pertinenti della lampada con una penna indelebile o, se necessario, va aggiunta la modalità di funzionamento pertinente.

Colonna 2:

0 lampade d'emergenza a luce non permanente
1 lampada d'emergenza a luce permanente

Colonna 3:

A contiene un dispositivo di controllo
C contiene una possibilità di spegnimento in remoto

Colonna 4: (indicazione dell'autonomia nominale in minuti)

*60 per 1h di autonomia nominale 180 per 3h di autonomia nominale
*90 per 1,5h di autonomia nominale 480 per 8h di autonomia nominale
120 per 2h di autonomia nominale

Notice d'utilisation

BNP 9100 P Ino-Traq...

Luminaire à batterie individuelle pour une durée de fonctionnement nominale de 1 - 8 heures selon DIN VDE 0108, IEC 60598-2-22 et SN-EN 55015.

Données techniques

Tension d'alimentation: AC230V ±10% 50/60 Hz
Plage de temp. adm.: Lumière continue -5°C ... +35°C /
Lumière de veille 0°C ... +40°C

Classe de protection / Type de protection: IP 20 / I
Source lumineuse: LED
Batterie: Ni-MH 4,8V 1,1Ah
Durée de fonctionnement nominale: 1h, 1,5h, 2h, 3h ou 8h

Sous réserve de modifications techniques!

 **Les modules, luminaires, matériaux d'emballage et les batteries doivent être éliminés conformément aux réglementations!**

 **Chaque couvercle de protection, fissuré doit être remplacé!**

Remarques générales

- Après avoir déballé l'appareil veuillez vérifier l'exhaustivité du contenu et les dommages externes visibles. Signalez immédiatement tout dommage manifeste, car nous ne pourrions pas reconnaître des réclamations formulées ultérieurement.
- Les remarques concernant les instructions de montage et d'utilisation doivent être observées avant la première mise en service!
- Dans le cadre de l'amélioration du produit, nous nous réservons le droit de modifications techniques.
- En cas d'installation défectueuse ou d'intervention dans l'appareil, la demande de garantie expire!
- Nous n'assumons aucune responsabilité pour les dommages causés par le non-respect des instructions de montage et d'utilisation.
- D'une manière générale, seules les pièces d'origine doivent être utilisées!

Consignes de sécurité

- L'installation ne peut être effectuée que par des électriciens qualifiés.
- Cet appareil est un équipement de sécurité, il doit être testé conformément aux prescriptions nationales.
- L'appareil doit être utilisé conformément à sa destination et uniquement en parfait état.
- Avant d'entreprendre des travaux sur l'appareil, celui-ci doit dans tous les cas être déconnecté du réseau et de la batterie!
- Pour l'installation et l'utilisation de cet appareil les prescriptions nationales de sécurité et de prévention des accidents doivent être respectées.

Vous trouverez des indications relatives au montage électrique dans la notice d'utilisation de l'appareil d'alimentation correspondant!

 **Les composants électriques, tels que les LED, sont sensibles aux décharges électrostatiques et peuvent être détruits simplement en touchant les connexions. Pour le montage, des mesures de protection ESD devront être prises! Les circuits imprimés LED ne doivent être raccordés qu'à l'état hors tension!**

 **Les luminaires ne sont pas nécessairement compatibles avec d'autres systèmes d'éclairage de secours.**

Désignation des luminaires de secours

Selon SN-EN 60598-2-22 les luminaires de secours doivent être marqués en fonction de leur conception et de leur configuration sur la plaque signalétique avant leur installation.

X	0/1	A°C	***
---	-----	-----	-----

Dans le tableau de la plaque signalétique, supprimez les modes de fonctionnement non applicables du luminaire avec un marqueur indélébile ou le cas échéant, ajoutez le mode de fonctionnement correct.

Colonne 2:

0 Luminaire de secours en mode de veille
1 Luminaire de secours en mode continu

Colonne 3:

A contient un dispositif de test
C contient une possibilité de déclenchement à distance

Colonne 4: (Indication de la durée de fonctionnement nominale en minutes)

*60 pour 1h de durée de fonctionnement 180 pour 3h de durée de fonctionnement
*90 pour 1,5h de durée de fonctionnement 480 pour 8h de durée de fonctionnement
120 pour 2h de durée de fonctionnement

BNP 9100 P Ino-Traq
BNP 9100 P Ino-Traq

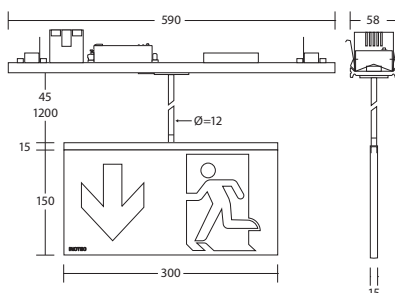

Montage / Masse: Mounting / Fixing details: Montaggio / Misure: Montage / Dimensions:

Montage Schienenadapter: bitte auch die originale Montageanleitung der Lichtbandschiene verwenden/beachten

Mounting of the adapter: Please use/note also the original mounting instructions of the row lighting system

Montaggio adattatore guida: utilizzare/osservare anche le istruzioni di montaggio originali della guida del fascio luminoso

Montage du support rail : veuillez également utiliser/respecter les instructions de montage originales des bandeaux lumineux



DE Schutzleiterverbindung ist bei Montage zu prüfen.
Für die Installation und für den Betrieb der Leuchten sind die Sicherheitsvorschriften vor Ort zu beachten.
Für NOT (NOTFALL) sind 11-polige Tragschienen zu verwenden.

FR Raccordement à la terre à vérifier au moment du montage.
Pour l'installation et le fonctionnement des luminaires, il est impératif de respecter les normes de sécurité en vigueur.
Pour NOT (SECOURS) on utilise un rail porteur des 11-broches.

IT Collegamento di messa a terra è da verificare al momento del montaggio.
Per l'installazione e il funzionamento delle lampade, sono da osservare le norme di sicurezza vigenti in loco.
Per NOT (EMERGENZA) si devono usare i profili di supporto a 11-poli.

EN Earthing conductor connection needs to be checked when mounted.
For installation and operation of this luminaire, please note the safety instructions on site.
For NOT (EMERGENCY) the 11-pin supporting strip must be used.

	1	2	3	N	4	5	6	7	8	9
...11 ON/OFF +NOT	L1	L2	L3	N			NL K1	NL K2	NL K1	NL K2
...11 +DALI/NOT	L1	L2	L3	N	+ D1 DA	- D2 DA	NL L	NL L	NL N	NL N

N456LE1*

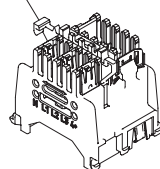

456SCIS*

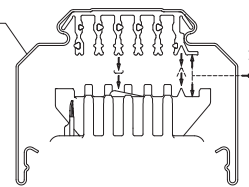

11-polig : rot / rouge rosso / red



Achtung! Anschluss Stromabnehmer vor der Installation prüfen.
Attention! Check the collector connection before installing.
Attenzione! Verificare il collegamento del collettore di corrente prima dell'installazione!
Attention ! Vérifier le raccordement du collecteur de courant avant l'installation!

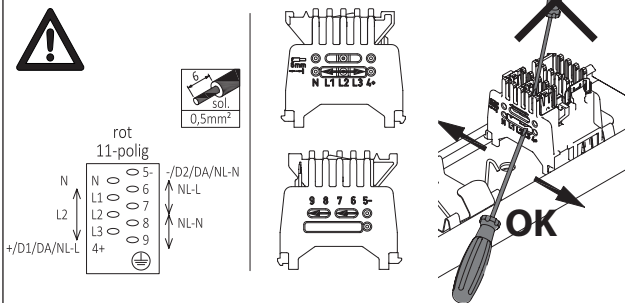

BNP 9100 P... Pendelmontage
BNP 9100 P... Pendulum mounting
BNP 9100 P... Montaggio con tisches
BNP 9100 P... Suspension pendulaire

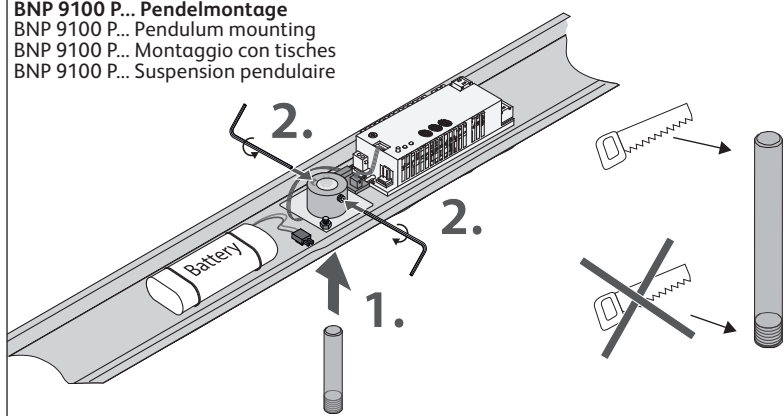

Montage Piktogrammscheibe für alle Varianten
Assembly picto panel for all types
Montaggio vetro con pittogrammi per tutte le varianti
Montage du cache à pictogramme pour toutes les variantes

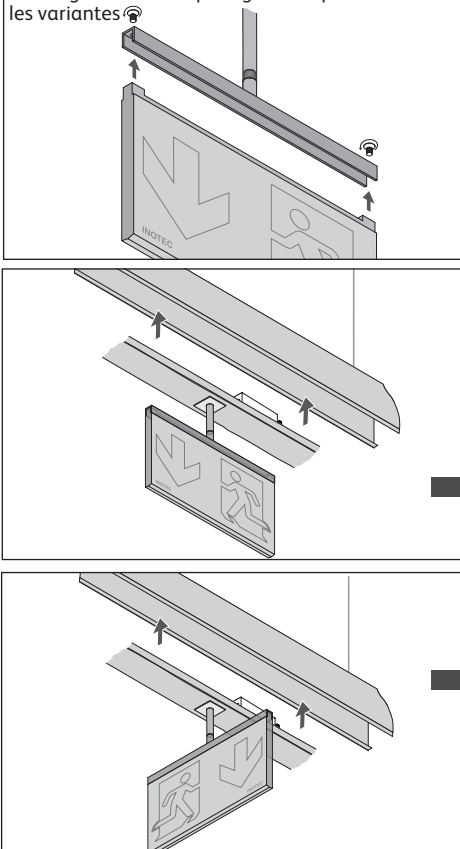

Polung beachten!
Check polarity!
Porre attenzione alla polarizzazione!
Respecter la polarité!

Die Verbindung zwischen Versorgungseinheit und LEDs nicht unter Spannung herstellen oder trennen!
Do not connect or disconnect the LEDs to energized supply unit!
Non collegare/scollegare l'unità di alimentazione ai/dai LED sotto tensione!
Ne pas connecter ou déconnecter la liaison entre l'unité d'alimentation et les LED sous tension !

4. rot / red / rosso / rouge = ⊕
blau / blue / blu / bleu = ⊖

