

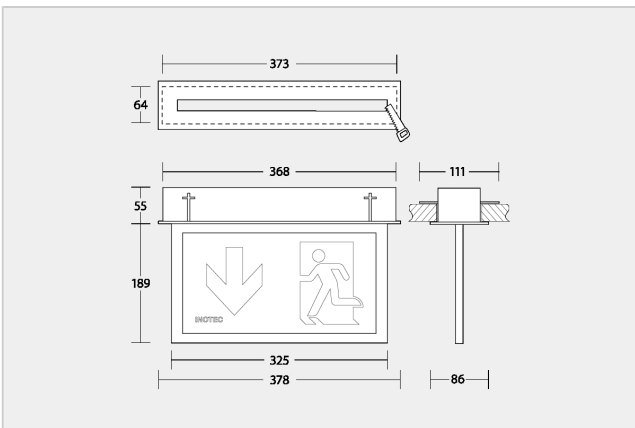









BNP 1013 E SV-B LED 1-8/D



Numero d'articolo	821202
Installazione	Incasso nel controsoffitto
Materiale	Alluminio
Colore	Bianco
Grado di protezione	IP 40
Classe di isolamento	I
Distanza di visualizzazione VKF (AICAA)	30 m
Distanza di visualizzazione EN1838	30 m
Fonte luminosa	LED
Tipo	Matrice LED
Tensione di alimentazione	AC 230V ±10% 50/60Hz
Morsetti di allacciamento	3x2,5mm ² (Per cablaggio passante)
Temperatura di esercizio	BL 0°C...+40°C / DL -5°C...+35°C
Autonomia	1h / 1,5h / 2h / 3h o 8h
Batteria	NiMh 4,8V/1,1Ah
Dimensione [mm] LxHxP	378x244x86mm
Norme	SN-EN 60598-1, SN-EN 55015, SN-EN 60598-2-22, SN-EN 61547, SN-EN 1838, SN-EN 61000-3-2, SN-EN 62493, SN-EN 61000-3-3, SN-EN 62471
Alimentazione	Driver LED con monitoraggio integrato del singolo dispositivo luminoso per luce non permanente, luce permanente e luce permanente con attivazione tramite comando di accensione. Con tecnologia di ricarica integrata e autonomia nominale di 1 ora, 1,5 ore, 2 ore, 3 ore o 8 ore con controllo del funzionamento INOTEC SV/B per il collegamento ad un'unità centrale di monitoraggio BNS-MTB secondo DIN EN 50172. Dispositivi luminosi con tasto di prova per la verifica manuale del funzionamento e dell'autonomia di funzionamento con indicazione LED di stato e carica. con protezione di scarica, autodiagnosi (ogni 7 giorni test di funzionamento / ogni 12 mesi test di autonomia). Elevata sicurezza di funzionamento grazie al rispetto degli standard internazionali per sicurezza e modalità di lavoro, compatibilità elettromagnetica e immunità da interferenze. Uscita LED con funzione di dimmerizzazione in continuo nel funzionamento in rete. Uscita LED con funzione di dimmerizzazione in continuo nel funzionamento in rete. 5 anni di garanzia sulle metriche LED.
Info	Attenzione! I pittogrammi devono essere ordinati separatamente!

Accessori

immagine	Numero d'articolo	Designazione	Installazione	Materiale	Colore
	CH890699	Scatola d'incasso per SNP 1013E/1018E/1118E	Incasso nel controsoffitto	Lamiera d'acciaio	Grigio argento
	893164	Vetro SNP/BNP 1013 PU 10mm ISO-7010		Acrilico	Verde / Bianco
	893166	Vetro SNP/BNP 1013 PR 10mm ISO-7010		Acrilico	Verde / Bianco
	893165	Vetro SNP/BNP 1013 PL 10mm ISO-7010		Acrilico	Verde / Bianco

immagine	Numero d'articolo	Designazione	Installazione	Materiale	Colore
	893168	Vetro SNP/BNP 1013 PL/PR 10mm ISO-7010		Acrilico	Verde / Bianco
	893169	Vetro SNP/BNP 1013 PO 10mm ISO-7010		Acrilico	Verde / Bianco
	893170	Vetro SNP/BNP 1013 PRO 10mm ISO-7010		Acrilico	Verde / Bianco
	893172	Vetro SNP/BNP 1013 PRU 10mm ISO-7010		Acrilico	Verde / Bianco
	893173	Vetro SNP/BNP 1013 PLU 10mm ISO-7010		Acrilico	Verde / Bianco
	893171	Vetro SNP/BNP 1013 PLO 10mm ISO-7010		Acrilico	Verde / Bianco
	893174	Vetro SNP/BNP 1013 PLO/PRO 10mm ISO-7010		Acrilico	Verde / Bianco
	893175	Vetro SNP/BNP 1013 PLU/PRU 10mm ISO-7010		Acrilico	Verde / Bianco
	893167	Vetro SNP/BNP 1013 PU/PU 10mm ISO-7010		Acrilico	Verde / Bianco