

# SNP 1216 D LED 24V

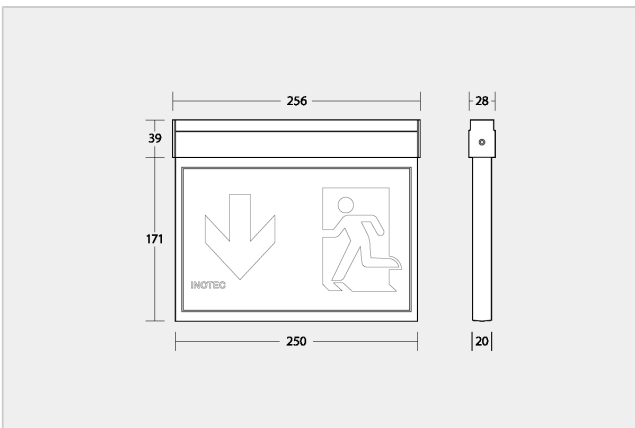

<b>Numero d'articolo</b>	810002
<b>Installazione</b>	Soffitto
<b>Materiale</b>	Alluminio
<b>Colore</b>	Alluminio anodizzato
<b>Grado di protezione</b>	IP 40
<b>Classe di isolamento</b>	III
<b>Distanza di visualizzazione VKF (AICAA)</b>	30 m
<b>Distanza di visualizzazione EN1838</b>	30 m
<b>Fonte luminosa</b>	LED
<b>Tipo</b>	Matrice LED
<b>Tensione di alimentazione</b>	DC 24V ±20%
<b>Assorbimento</b>	125 mA
<b>Morsetti di allacciamento</b>	2x2,5mm <sup>2</sup> (Per cablaggio passante)
<b>Temperatura di esercizio</b>	-15°C...+40°C
<b>Corrente di inserzione</b>	Modulo 8A / 50µs
<b>Dimensione [mm] LxHxP</b>	256x210x28mm
<b>Norme</b>	SN-EN 60598-1, SN-EN 55015, SN-EN 60598-2-22, SN-EN 61547, SN-EN 1838, SN-EN 61000-3-2, SN-EN 62493, SN-EN 61000-3-3, SN-EN 62471
<b>Alimentazione</b>	Driver LED con monitoraggio integrato di singoli LED. Per il riconoscimento di singoli LED difettosi in caso di corto circuito o interruzione. Tipo di commutazione liberamente programmabile per luce non permanente e luce permanente di ogni singolo dispositivo luminoso senza linea bus a parte. Indirizzamento con ID fisso senza indirizzamento manuale. Dispositivi luminosi commutabili e dimmerabili singolarmente tramite unità di controllo dell'impianto. Elevata sicurezza di funzionamento grazie al rispetto degli standard internazionali per sicurezza e modalità di lavoro, compatibilità elettromagnetica e immunità da interferenze. Per il collegamento a sistemi di illuminazione di emergenza INOTEC con circuiti finali a 24V. 5 anni di garanzia sulle matrici LED.
<b>Info</b>	Attenzione! I pittogrammi devono essere ordinati separatamente!

## Accessori







immagine	Numero d'articolo	Designazione	Installazione	Materiale	Colore
	890405L10	<a href="#">Kit incasso per SNP 1216 D ARG</a>	Incasso nel controsoffitto	Lamiera d'acciaio	Alluminio brillante RAL9006
	890405L04	<a href="#">Kit incasso per SNP 1216 D BIANCO</a>	Incasso nel controsoffitto	Lamiera d'acciaio	Bianco traffico RAL9016
	714521	<a href="#">Vetro SNP 1216 PU (AICAA) ISO-7010</a>		Acrilico	Verde / Bianco
	714523	<a href="#">Vetro SNP 1216 PR (AICAA) ISO-7010</a>		Acrilico	Verde / Bianco
	714522	<a href="#">Vetro SNP 1216 PL (AICAA) ISO-7010</a>		Acrilico	Verde / Bianco
	714525	<a href="#">Vetro SNP 1216 PL/PR (AICAA) ISO-7010</a>		Acrilico	Verde / Bianco

immagine	Numero d'articolo	Designazione	Installazione	Materiale	Colore
	714524	Vetro SNP 1216 PU/PU (AICAA) ISO-7010		Acrilico	Verde / Bianco