

Installationsanleitung

INOTEC
Sicherheitstechnik GmbH

LED-Treiber für INOTEC LED Module zum Anschluss an 230V-Gruppen- und Zentralbatterie-Anlagen nach DIN VDE 0108 / EN 50172. Gem. EN 55015, EN 61000-3-2, EN 61347-1, EN 61347 2-13 und EN 61547.



J-ET 5 SV	Artikel Nr. 860 025	J-ET 9/24 SV/S	Artikel Nr. 860 020
J-ET 5.1 SV	Artikel Nr. 860 038	J-ET 9/24 SV	Artikel Nr. 860 011
J-ET 5 SV SKII	Artikel Nr. 860 026	J-ET 7 SV	Artikel Nr. 860 019
J-ET 5.1 SV SKII	Artikel Nr. 860 039	J-ET 7 SV/S	Artikel Nr. 860 034

Vorgesehen für den Einbau in Leuchten.
Zur Einzelüberwachung von INOTEC LED-Leuchten.

ET 9/24	Artikel Nr. 860 012	ET 7	Artikel Nr. 860 035
----------------	---------------------	-------------	---------------------

Vorgesehen für den Einbau in Leuchten zur Versorgung von INOTEC LED-Leuchten.

LED-Supply 230-3 SK II ext..	Artikel Nr. 890 491
LED-Supply 230-3 J-SV SK II ext.	Artikel Nr. 890 490
LED-Supply 230-3 J-SV-S SK II ext.	Artikel Nr. 890 496
LED-Supply 230-3 NE-SV SK II ext.	Artikel Nr. 890 492
LED-Supply 230-7 SK II ext.	Artikel Nr. 890 642
LED-Supply 230-7 J-SV SK II ext.	Artikel Nr. 890 477

LED Versorgungsgerät vorgesehen für Deckeneinbau zur Versorgung von INOTEC LED-Leuchten .

Geignet zum Anschluss an INOTEC Netzersatzanlage (NEA)
NE-ET 9/24 SV Artikel Nr. 860 014
Vorgesehen für den Einbau in Leuchten.
Zur Einzelüberwachung von INOTEC LED-Leuchten.

Installation Instruction

INOTEC
Sicherheitstechnik GmbH

LED-driver for INOTEC-LED modules for the connection to 230V Low- or Central Power Supply systems as per EN 50172. Built to EN 55015, EN 61000-3-2, EN 61347-1, EN 61347 2-13 und EN 61547.



J-ET 5 SV	Part no. 860 025	J-ET 9/24 SV/S	Part no. 860 020
J-ET 5.1 SV	Part no. 860 038	J-ET 9/24 SV	Part no. 860 011
J-ET 5 SV SKII	Part no. 860 026	J-ET 7 SV	Part no. 860 019
J-ET 5.1 SV SKII	Part no. 860 039	J-ET 7 SV/S	Part no. 860 034

Designed to be fitted inside luminaires.
For individual lamp monitoring of INOTEC LED luminaires.

ET 9/24	Part no. 860 012	ET 7	Part no. 860 035
----------------	------------------	-------------	------------------

Designed to be fitted inside luminaires to supply INOTEC LED-luminaires.

LED-Supply 230-3 SK II ext..	Part no. 890 491
LED-Supply 230-3 J-SV SK II ext.	Part no. 890 490
LED-Supply 230-3 J-SV-S SK II ext.	Part no. 890 496
LED-Supply 230-3 NE-SV SK II ext.	Part no. 890 492
LED-Supply 230-7 SK II ext.	Part no. 890 642
LED-Supply 230-7 J-SV SK II ext.	Part no. 890 477

LED Power supply designed for recessed ceiling installation to supply INOTEC LED-luminaires.

For the connection to INOTEC Generator-/UPS- or 2nd mains (NEA)
NE-ET 9/24 SV Part no. 860 014
Designed to be fitted inside luminaires.
For individual lamp monitoring of INOTEC LED-Luminaires.

Hinweise

Allgemeine Hinweise

- Nach dem Auspacken des Produktes nehmen Sie bitte eine Überprüfung auf Vollständigkeit und erkennbare äußere Beschädigungen vor. Melden Sie offensichtliche Beschädigungen sofort, da wir spätere Reklamationen nicht anerkennen.
- Die Hinweise der Montage- und Betriebsanleitung sind vor der ersten Inbetriebnahme zu beachten!
- Im Zuge der Produktverbesserung behalten wir uns technische Änderungen vor.
- Bei fehlerhafter Installation bzw. Eingriff in das Produkt erlischt der Garantianspruch!
- Für Schäden, die auf Grund der Nichtbeachtung dieser Montage- / Betriebsanleitung entstehen, übernehmen wir keine Haftung.
- Generell sind nur Originalersatzteile zu verwenden!

Sicherheitshinweise

- Die Installation darf nur durch Elektrofachkräfte erfolgen.
- Dieses Produkt ist ein sicherheitstechnisches Betriebsmittel, es ist entsprechend der nationalen Vorschriften zu prüfen.
- Das Produkt ist bestimmungsgemäß und nur in einwandfreiem, unbeschädigtem Zustand zu betreiben.
- Vor Arbeiten an dem Produkt ist dieses in jedem Fall von der Netz- und Batteriespannung zu trennen!
- Für die Installation und den Betrieb dieses Produktes sind die nationalen Sicherheits- und Unfallverhütungsvorschriften zu beachten.
- Es ist Montagematerial, das für das Gewicht des Produktes sowie dessen Montagefläche geeignet ist, zu verwenden. Eine ausreichende Tragfähigkeit der Montagefläche ist zu prüfen.
- Am Ende der Installation ist zu prüfen, ob alle Komponenten der Leuchte fest miteinander verbunden sind.

Notes

Important notes

- After unpacking kindly check for complete delivery and any visible external damages. Furthermore, inform us about obvious damages at once, as we do not accept complaints that reach us at a later time.
- The mounting and operating instructions have to be observed prior to the initial start up / commissioning!
- In the interest of product improvement we reserve the right to make technical changes to the appliance.
- All guarantee claims cease in case of wrong installation or of any intervention on the products.
- We assume no liability for damages caused by not observing the mounting and operating instructions.
- Generally only original spare parts shall be used!

Safety notes

- The installation has to be carried out by qualified electricians.
- This product is a safety relevant device. Tests must be carried out according to national standards.
- The product must be operated in accordance with its intended purpose and only in a faultless, undamaged condition.
- Prior to carrying out any work on the product it has to be disconnected from mains- and battery voltage.
- The national safety and accident prevention regulations must be observed for the installation and operation of this product.
- The mounting material used has to be suitable for the weight of the product as well as for its mounting surface. A sufficient load bearing capacity of the mounting surface has to be checked.
- At the end of the installation it needs to be checked that all luminaire components are securely connected to each other.

Technische Daten

Allgemeine Technische Daten

Netzspannung:	230V 50/60 Hz
Batteriespannung:	176 - 264V DC
Temp.-Bereich:	-15°C ... +45°C
Gehäuse:	Polycarbonat
Leiteranschluss:	max. 2,5mm ² eindrätig oder max. 1,5mm ² Litze mit Aderendhülse
max. Drehmoment:	0,9Nm

Das Betriebsgerät enthält mit der Netzversorgungsspannung verbundene Wicklungen und entspricht den Bedingungen für die Schutzkleinspannung (SELV-äquivalent).



Die Verbindung zwischen LED-Treiber und LED-Modul nicht unter Spannung herstellen oder trennen!



Module, Leuchten, Verpackungsmaterialien und Batterien sind gemäß den Bestimmungen zu entsorgen!

Technical data

Technical data

Mains:	230V 50/60 Hz
Battery:	176 - 264V DC
Amb. temp. range:	non maintained -15°C ... +45°C
Housing:	Polycarbonate
Wiring/terminals:	max. 2,5mm ² single wire or max. 1,5mm ² multicore
max. torque:	0,9Nm

The module contains transformers connected to the supply voltage and complies with the conditions of safety extra low voltage (SELV-equivalent).



Do not connect or disconnect the LED-Modul from the LED-Driver under voltage!



Modules, luminaires, packing materials and batteries have to be disposed as per national environmental standards!

INOTEC
Sicherheitstechnik GmbH

Maße / Dimensions

	ET 9/24	J-ET 9/24 SV J-ET 9/24 SV/S NE-ET 9/24 SV	J-ET 7 SV J-ET 7 SV/S	ET 7	J-ET 5 SV J-ET 5 SV SKII J-ET 5.1 SV J-ET 5.1 SV SKII
Netzstrom	51 mA	55mA	32...47mA	30...44mA	16...45mA
Anschliessbare Last	1-6 LEDs in Reihenschaltung		1-3 LEDs in Reihenschaltung		1-5 LEDs in Reihenschaltung
Ausgangsstrom	konst. 320mA		konst. 650 mA		konst. 320mA
max. Ausgangsleistung	7,6W		7,6W		4,8W
max. Ausgangsspannung	24V DC		12V DC		24V DC
cos φ	0,6 ... 0,77		0,81		0,69... 0,81
Einschaltstrom	8A/50µs		8A/50µs		6A/98µs

INOTEC
Sicherheitstechnik GmbH

Notes

	ET 9/24	J-ET 9/24 SV J-ET 9/24 SV/S NE-ET 9/24 SV	J-ET 7 SV J-ET 7 SV/S	ET 7	J-ET 5 SV J-ET 5 SV SKII J-ET 5.1 SV J-ET 5.1 SV SKII
Power	51 mA	55mA	32...47mA	30...44mA	16...45mA
LED load	1-6 LEDs series connection		1-3 LEDs series connection		1-5 LEDs series connection
output current	const. 320mA		const. 650 mA		const. 320mA
max. output power	7,6W		7,6W		4,8W
max. output voltage	24V DC		12V DC		24V DC
cos φ	0,6 ... 0,77		0,81		0,69... 0,81
Inrush current	8A/50µs		8A/50µs		6A/98µs

INOTEC
Sicherheitstechnik GmbH

Montage / Mounting

J-ET 9/24 SV/S
J-ET 7 SV/S

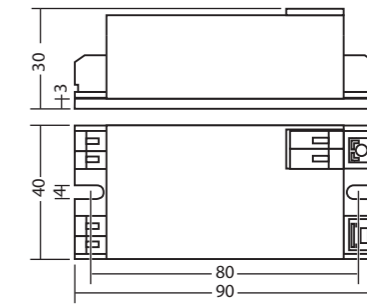

J-ET 9/24 SV
J-ET 7 SV
NE-ET 9/24 SV

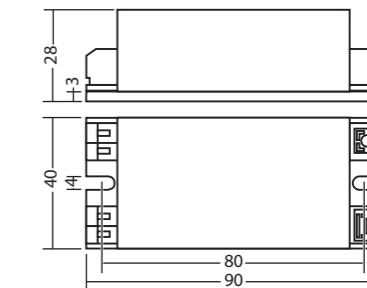

ET 9/24
ET 7

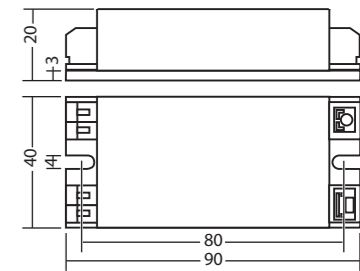

J-ET 5 SV
J-ET 5.1 SV

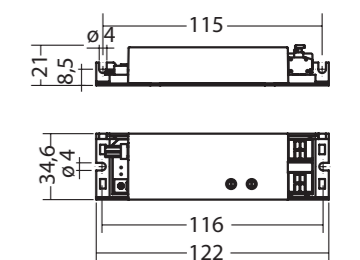

J-ET 5 SV SKII
J-ET 5.1 SV SKII

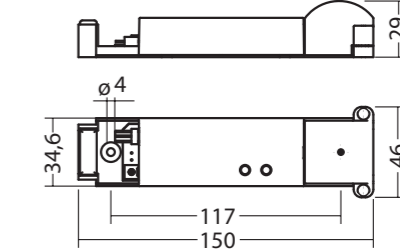

LED-Supply
LED supply

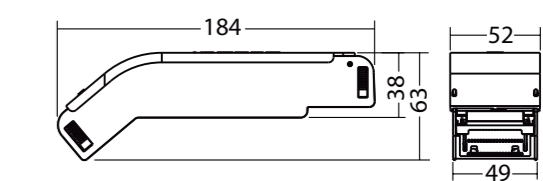

INOTEC
Sicherheitstechnik GmbH

Adressierung und Betriebsart bei 230V - Versorgungsgerät

Für die Einzelüberwachung in Verbindung mit INOTEC SV-Anlagen müssen individuelle Leuchtenadressen innerhalb eines Stromkreises eingestellt werden.

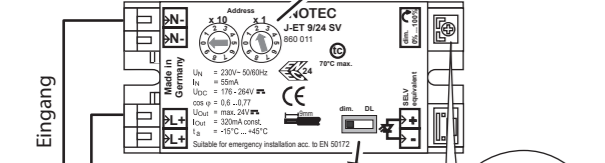
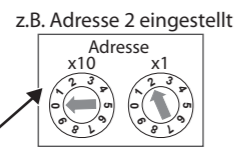

Stromkreis z.B. CPS 220 J/SV
Ist der Betriebsart-Schalter auf -DL gestellt, wird die Leuchte im Dauerlicht betrieben.
-dim. gestellt, kann der Lichtstrom im Netzbetrieb von 0% bis 100% gedimmt werden. 0%=Bereitschaftslicht
Im Not/Batteriebetrieb immer 100%!

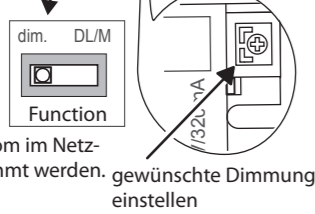

Funktion für „sense“- Eingang (J-ET 9/24 SV/S):

Betriebsart	Eingang L+ N-	Schalterabfragen LS/NS	Ausgang + -
dim.	230V~	230V~	100%
dim.	230V~	0V	dim.
DL	230V~	230V~	dim.
DL	230V~	0V	100%
dim./DL	220V-	230V~	100%
dim./DL	220V-	0V	100%
dim./DL	0V	230V~	0%
dim./DL	0V	0V	0%

J-ET 5 SV, J-ET 5.1 SV, J-ET 5 SV SKII, J-ET 5.1 SV SKII

Für die Einzelüberwachung in Verbindung mit INOTEC SV-Anlagen müssen individuelle Leuchtenadressen innerhalb eines Stromkreises eingestellt werden. Die Auswahl der Betriebsart wird über den Adressschalter x10 dim./DL eingestellt.

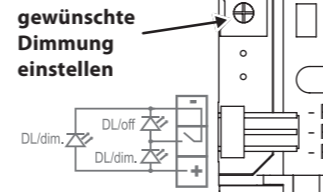

Beispiel: Bereitschaftslicht Adresse 13

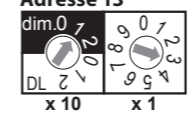

Funktion für 3-poligen LED-Ausgang

Adressschalter x10 dim./DL	Eingang L+ N-	Ausgang Pin 1 und 3	Ausgang Pin 1 und 2	Ausgang Pin 2 und 3
dim.	230V~	dim.	0%	dim.
DL	230V~	100%	100%	100%
dim.	230V -	100%	100%	100%
DL	230V -	100%	100%	100%
dim.	0V	0%	0%	0%
DL	0V	0%	0%	0%

Addressing and operation mode (230V supply unit)

To get single lamp monitoring with INOTEC SV-systems individual addresses have to be set within the same circuit.

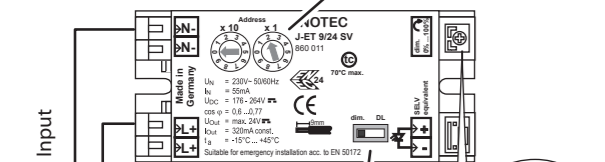
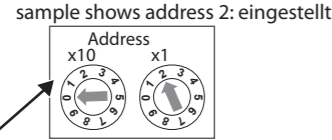

Vout, from i.e.. CPS 220 J/SV
Is the selector switch set to -DL, the luminaire is in maintained mode.
-dim. mode, light output adjustable in mains supply (0 - 100%).0%=non-maintained
Always 100% light output in emergency/battery operation.

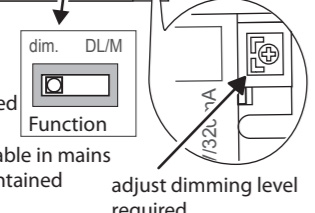

Funktion für „sense“- Input (J-ET 9/24 SV/S):

Operation mode	IN L+ N-	Sense-input LS/NS	OUT + -
dim.	230V~	230V~	100%
dim.	230V~	0V	dim.
M	230V~	230V~	dim.
M	230V~	0V	100%
dim./M	220V-	230V~	100%
dim./M	220V-	0V	100%
dim./M	0V	230V~	0%
dim./M	0V	0V	0%

J-ET 5 SV, J-ET 5.1 SV, J-ET 5 SV SKII, J-ET 5.1 SV SKII

To get single lamp monitoring with INOTEC SV-systems individual addresses have to be set within the same circuit. The operation mode is set via the address switch x10 dim./DL.

dim. = dim.
DL = M

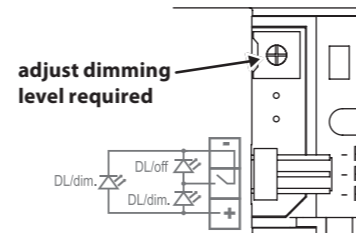

Example: Non-maintained Adress 13

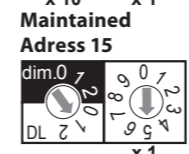
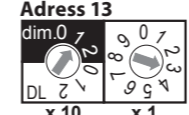

Funktion für 3-pin LED-Output

Address x10 dim./DL	IN L+ N-	OUT Pin 1 and 3	OUT Pin 1 and 2	OUT Pin 2 and 3
DL	230V~	100%	100%	100%
dim.	230V -	100%	100%	100%
DL	230V -	100%	100%	100%
dim.	0V	0%	0%	0%
DL	0V	0%	0%	0%

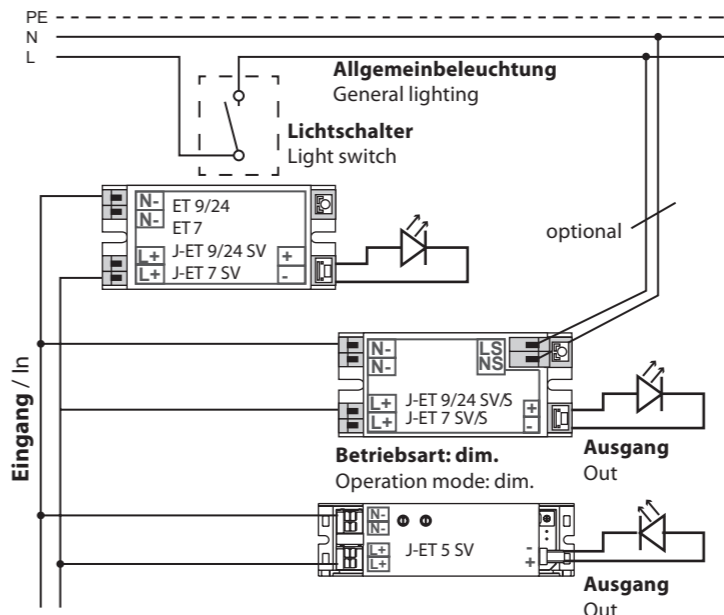

Stromkreis
Circuit
CPS 220 J/SV

Anschluss mit Phasenwächterfunktion

Connection with phase monitor function

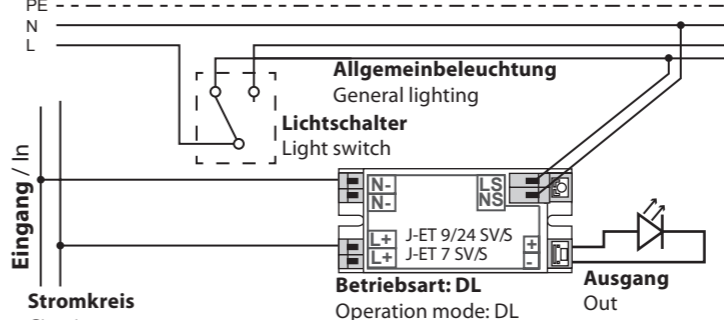

Stromkreis
Circuit
CPS 220 J/SV

Anschluss mit NEA

Connection with NEA

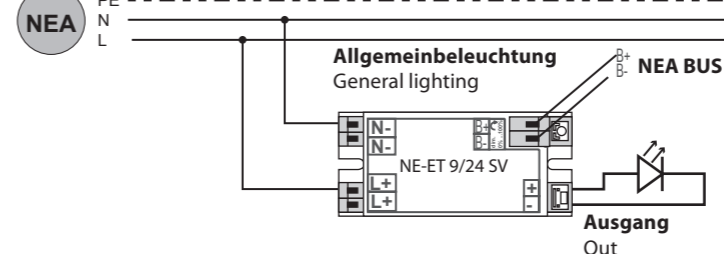

Stromkreis
Circuit
NEA

LED-Supply
LED supply

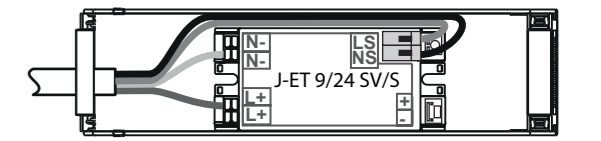
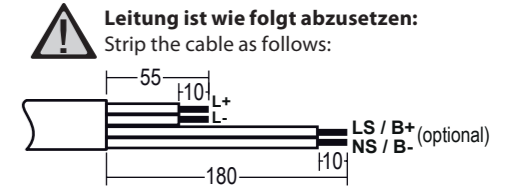

Zugentlastung fest andrücken!
Press strain relief!

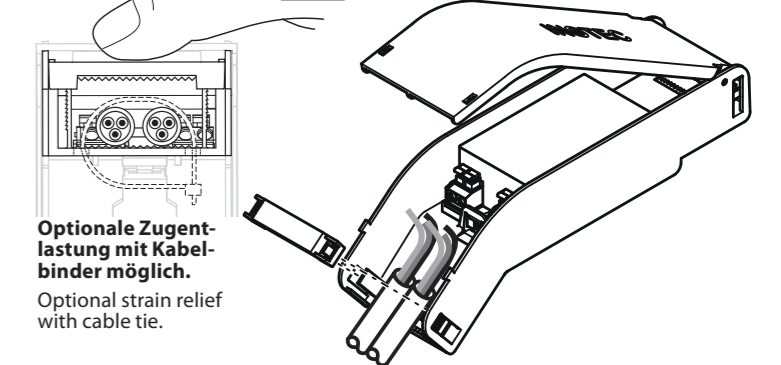

Zum Durchschleifen des Erdleiters ist eine isolierte Klemme zu verwenden. Diese Klemme ist gem. E DIN EN 60598-1 mit dem Buschstaben „E“ zu kennzeichnen!
An isolated terminal has to be use for looping-in (feed through wiring) of the earth wire. This terminal has to be marked with the character "E", according to E DIN EN 60598-1!

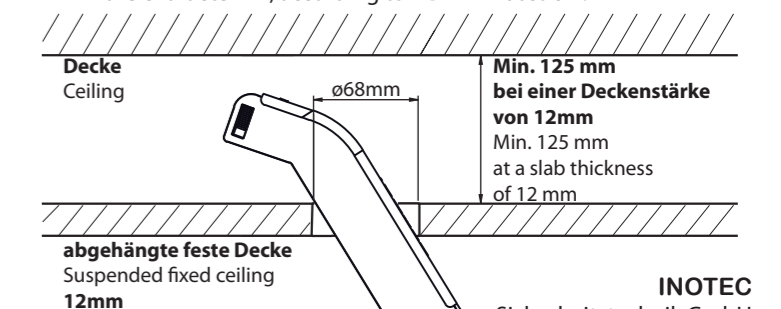

Im Zuge der Produktverbesserung behalten wir uns technische Änderungen vor!

In the interest of product improvement we reserve the right to make technical changes to the appliance!